

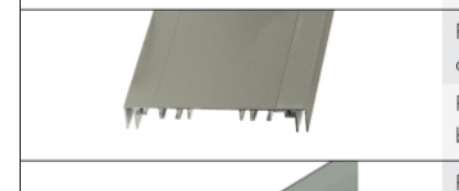

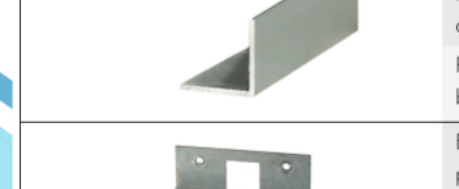

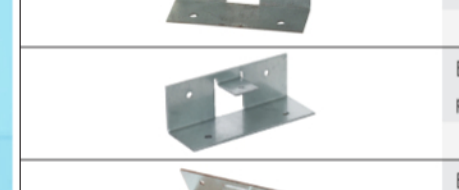

## Négoce Profilés et Accessoires

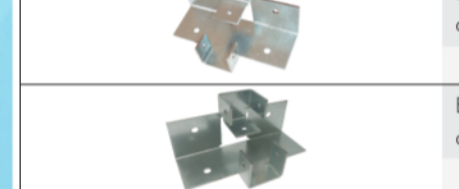

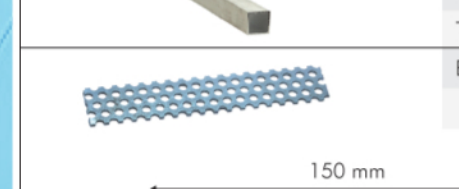
Bandeau simple face ép. 120	Désignation	Référence	Unité
	Profilé simple face 120 mm fixe anodisé naturel - Lg : 5,95 m - par 6 barres	2PSFFAN	ml
	Profilé simple face 120 mm fixe brut - Lg : 5,95 m - par 6 barres	2PSFFBR	ml
	Profilé simple face 120 mm à parclose anodisé naturel - Lg : 5,95 m - par 6 barres	2PSFPCAN	ml
	Profilé simple face 120 mm à parclose brut - Lg : 5,95 m - par 6 barres	2PSFPCBR	ml
	Parclose 20 x 20 mm aluminium anodisé naturel - Lg : 5,95 m	2PPCAN	ml
	Parclose 20 x 20 mm aluminium brut - Lg : 5,95 m	2PPCBR	ml
	Equerre d'angle simple galva	2EQASF	par 10
	Profilé Oméga de renfort aluminium brut Lg : 5,95 m	2PDR	ml
	Equerre galva oméga de renfort pour fond de caisson	2.EFC	par 10
	Equerre de renfort pour fond de caisson de plus de 1 m	2ERFC	par 10
	Boulon	2BOUL	par 100
	Platine de raccordement en tôle galva	2PLARA	pièce
	H de raccordement des faces - blanc diffusant Lot de : 1,5 m + 1,5 m + 1 m = 4 m	2H	ml

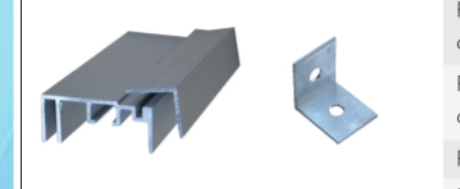

## Négoce Profilés et Accessoires





Caisson double face ép. 150	Désignation	Référence	Unité
	Profilé double face 150 mm fixe anodisé naturel - Lg : 5,95 m - par 6 barres	2PDFFAN	ml
	Profilé double face 150 mm fixe brut - Lg : 5,95 m - par 6 barres	2PDFFBR	ml
	Profilé double face 150 mm à parclose anodisé naturel - Lg : 5,95 m - par 6 barres	2PDFPCAN	ml
	Profilé double face 150 mm à parclose brut - Lg : 5,95 m - par 6 barres	2PDFPCBR	ml
	Parclose 20 x 20 mm aluminium anodisé naturel Lg : 5,95 m	2PPCAN	ml
	Parclose 20 x 20 mm aluminium brut - Lg : 5,95 m	2PPCBR	ml
	Equerre d'angle galva défoncée pour tube 30 x 30 mm	2EQADDF	par 10
	Equerre d'angle galva défoncée avec 1 languette pour tube 30 x 30 mm	2EQALDF	par 10
	Equerre d'angle galva renforcée avec 3 languettes pour tube 30 x 30 mm	2EQA35	pièce
	Equerre d'angle galva renforcée avec 5 languettes pour 2 tubes 30 x 30 mm	2EQA354	pièce
	Platine de fixation : Lg : 70 mm - 2 trous - Platine : 70 x 130 mm	2PL7	pièce
	Platine de fixation : Lg : 100 mm - 4 trous - Platine : 100 x 130 mm	2PL10	pièce
	Platine de fixation : Lg : 230 mm - 4 trous - Platine : 100 x 130 mm	2PL23	pièce
	Tube galva 30 x 30 mm - Lg : 6 m	2PG30	ml
	Tube alu 30 x 30 mm - Lg : 6 m	2PA30	ml
	Bande tôle galva perforée 25 x 2000 mm	2BTP	pièce









Bandeau ultra plat ép.52	Désignation	Référence	Unité
	Profilé simple face fixe anodisé naturel - Lg : 5,95 m - par 6 barres	2PSFF52	ml
	Profilé simple face à parclose anodisé naturel - Lg : 5,95 m - par 6 barres	2PSFAPC52	ml
	Parclose 20 x 20 mm aluminium anodisé naturel - Lg : 5,95 m	2PPCAN	ml
	Equerre d'angle simple	2EQA52	pièce



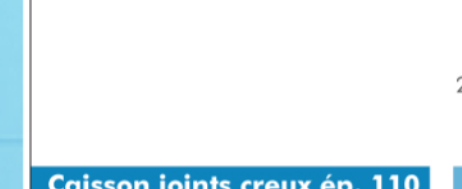

## Négoce Profilés et Accessoires

Bandeau simple face ép. 70	Désignation	Référence	Unité
	Profilé simple face fixe anodisé naturel - Lg : 5,95 m - par 6 barres	2PSFF70	ml
	Profilé simple face à parclose anodisé naturel - Lg : 5,95 m - par 6 barres	2PSFAPC70	ml
	Parclose 20 x 20 mm aluminium anodisé naturel - Lg : 5,95 m	2PPCAN	ml
	Equerre d'angle simple	2EQA70	pièce



Caisson double face ép. 100	Désignation	Référence	Unité
	Profilé double face fixe anodisé naturel - Lg : 5,95 m - par 6 barres	2PDFF100	ml
	Profilé double face à parclose anodisé naturel - Lg : 5,95 m - par 6 barres	2PDFAPC100	ml
	Parclose 20 x 20 mm aluminium anodisé naturel - Lg : 5,95 m	2PPCAN	ml
	Equerre d'angle simple ①	2EQA100	pièce
	Equerre d'angle murale intérieure ②	2EQA100M	pièce
	Platine murale (sortie de caisson) ③	2PLM100	pièce





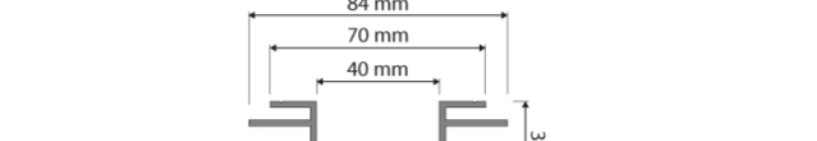

Caisson joints creux ép. 110	Désignation	Référence	Unité
	Profilé double face joints creux Ral 7016 - Lg : 5,95 m - par 6 barres	2DFJC70	ml
	Equerre d'angle pour profils joints creux ①	2EQAJC	pièce
	Platine de fixation pour profils joints creux ②	2PLATJC	pièce

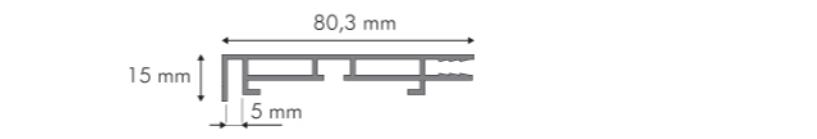

Bandeau simple face Toile tendue / avec débord	Désignation	Référence	Unité
	Profilé simple face 80 mm pour toile tendue et bandeau avec débord Anodisé naturel - Lg : 5,95 m - par 6 barres	2PSFTT80	ml
	Equerre d'angle pour profilé 80 mm	2EQA80	pièce



## Négoce Profilés et Accessoires



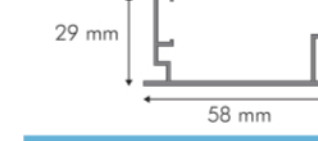

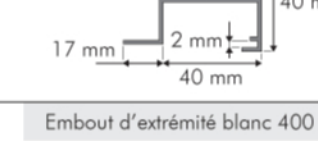

Caisson simple face amovible magnétique	Désignation	Référence	Unité
	Profilé simple face 58 mm pour caisson face amovible Anodisé naturel - Lg : 2 m - 3 m et 4 m	2PSFAM58	ml
	Équerre d'angle pour profilé 58 mm	2EQAM58	pièce
	Ruban magnétique	2RVB	ml
	Aimant	2AIMANT	pièce
	Z de fixation	2ZFIX	pièce







Simple face bombée	Désignation	Référence	Unité
	Profilé aluminium laqué blanc RAL 9003 - Lg : 5,95 m - par 4 barres	2PCC931	ml
	Jusqu'à 700 mm de hauteur		







	Embout d'extrémité blanc 400 mm thermoformé	2EE40	pièce
	Embout d'extrémité blanc 500 mm thermoformé	2EE50	pièce
	Embout d'extrémité blanc 600 mm thermoformé	2EE60	pièce
	Embout d'extrémité blanc 700 mm thermoformé	2EE70	pièce

Double face bombée	Désignation	Référence	Unité
	Profilé aluminium 45 x 64 mm Laqué blanc RAL 9003 - Lg : 5,95 m - par 4 barres	2PDFB1	ml
	Capot aluminium blanc 600 mm	2EA600	pièce
	Capot aluminium blanc 800 mm	2EA800	pièce
	Profilé tube aluminium 30 x 30 mm - Lg : 6 m	2PA30	ml
	Platine de fixation 4 trous - Longueur : 100 mm galvanisé ou laqué blanc	2PL10	pièce
	Profilé aluminium 15 x 15 mm pour renfort Lg : 6 ml	2TR15	ml
	Equerre de renfort 40 x 40 mm en acier galvanisé	2ER40	pièce

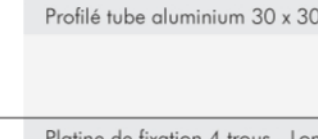











	Capot aluminium blanc 600 mm	2EA600	pièce
	Capot aluminium blanc 800 mm	2EA800	pièce
	Profilé tube aluminium 30 x 30 mm - Lg : 6 m	2PA30	ml
	Platine de fixation 4 trous - Longueur : 100 mm galvanisé ou laqué blanc	2PL10	pièce
	Profilé aluminium 15 x 15 mm pour renfort Lg : 6 ml	2TR15	ml
	Equerre de renfort 40 x 40 mm en acier galvanisé	2ER40	pièce



	Platine de fixation 4 trous - Longueur : 100 mm galvanisé ou laqué blanc	2PL10	pièce
	Profilé aluminium 15 x 15 mm pour renfort Lg : 6 ml	2TR15	ml
	Equerre de renfort 40 x 40 mm en acier galvanisé	2ER40	pièce

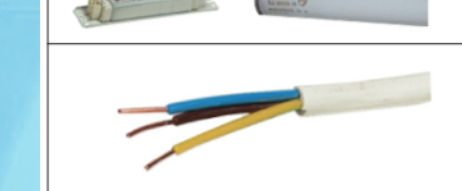

## Négoce Profilés et Accessoires

Accessoires basse tension	Désignation	Référence	Unité
	Ballast électronique T8 - 1 tubes		
	Pour 1 tube T8 - 1 x 18 W	12ABTE118	pièce
	Pour 1 tube T8 - 1 x 36 W	12ABTE136	pièce
	Pour 1 tube T8 - 1 x 58 W	12ABTE158	pièce
	Ballast électronique T8 - 2 tubes		
	Pour 2 tubes T8 - 2 x 18 W	12ABTE118	pièce
	Pour 2 tubes T8 - 2 x 36 W	12ABTE136	pièce
	Pour 2 tubes T8 - 2 x 58 W	12ABTE158	pièce
	Ballast électronique T5 1 x 24 - 39 W	12ABTE12439	pièce
	Ballast électronique T5 1 x 54 W	12ABTE154	pièce
	Ballast électronique T5 1 x 80 W	12ABTE180	pièce
	Ballast électronique T5 2 x 24 - 39 W	12ABTE22439	pièce
	Ballast électronique T5 2 x 54 W	12ABTE254	pièce
	Ballast électronique T5 2 x 80 W	12ABTE280	pièce
	Interrupteur de sécurité - par 10	12ABTINTER	pièce
	Biconnecteurs - par 50	12ABTBICON	pièce
	Clips inox ø26 - par 200	12ABTCLIP5	pièce
	Clips inox ø16 - par 200	12ABTCLIP516	pièce
	Starter 4 à 22 W duo - par 25	12ABTSTARTD	pièce
	Starter 4 à 80 W - par 25	12ABTSTART	pièce
	Kit fluo 18 - 30 - 36 W - tube HR - par 25	12ABTKIT18	pièce
	Kit fluo 58 W - tube HR - par 25	12ABTKIT58	pièce
	Câble R02V blanc 105' - par 100 m	12ABTR02V	le ml
	Tube fluo H.R 860 ø26 18 W - Lg : 60 cm - par 25	12ABTHR18	pièce
	Tube fluo H.R 860 ø26 30 W - Lg : 90 cm - par 25	12ABTHR30	pièce
	Tube fluo H.R 860 ø26 36 W - Lg : 120 cm - par 25	12ABTHR36	pièce
	Tube fluo H.R 860 ø26 58 W - Lg : 150 cm - par 25	12ABTHR58	pièce
	Tube fluo H.R 860 ø16 24 W - Lg : 54,9 cm - par 40	12ABTTS24	pièce